

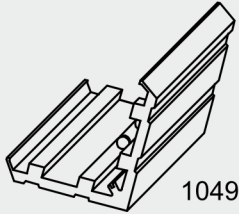

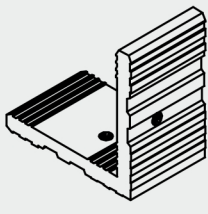
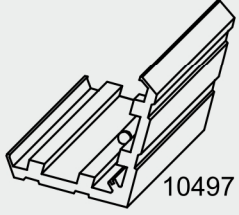
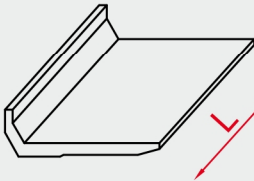
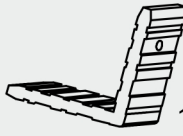
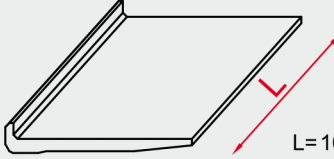

code	شکل شماتیک	code	شکل شماتیک
KEF - 01	 10497 L=53 mm	KEF - 07	 10505 L=59.5mm
KEF - 01/F	 10497 L=62.5mm	5112	 L=40 mm
KEF - 02	 10499 L=59 mm	21101	 L=100 mm
KEF - 03	 10499 L=4 mm	EF-K-01 10503	 تثبیت کننده لنگه ی فیکس
KEF - 04	 10505 L=30.2 mm	EF-K-02	 قطعه ی پیوست پی وی سی
KEF - 05	 10498 L=4 mm	EF-K-03	 فولاد برای حمل و ثابت کردن یونیتها / یونیتایز نوع A و B
KEF - 06	 10497 L=125 mm	EF-K-030	 فولاد برای حمل و ثابت کردن یونیتها / یونیتایز نوع C
		EF-K-04/2	 قطعه ی قفل Lock base(up) 10501
			 قطعه ی قفل Lock base(down) 10502

مشخصات

شرح

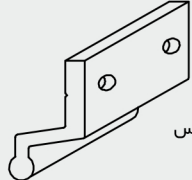
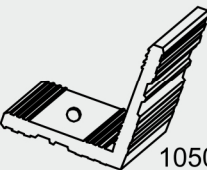
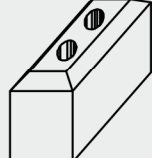
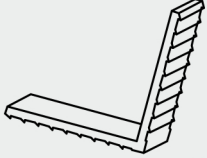
قفل صفحه A

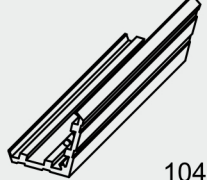
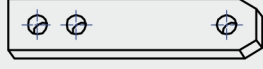
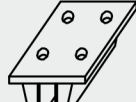
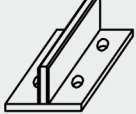
05008	تعداد: ۱
02236	تعداد: ۱
01266	تعداد: ۲
04030	تعداد: ۲

قفل صفحه A+B

05008	تعداد: ۱
02236	تعداد: ۲
01266	تعداد: ۴
04030	تعداد: ۴
04020	تعداد: ۲

لولای کاردی قفل شونده از چند نقطه

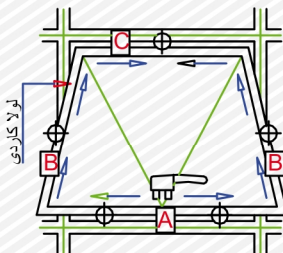

لولای کاردی GIESSE

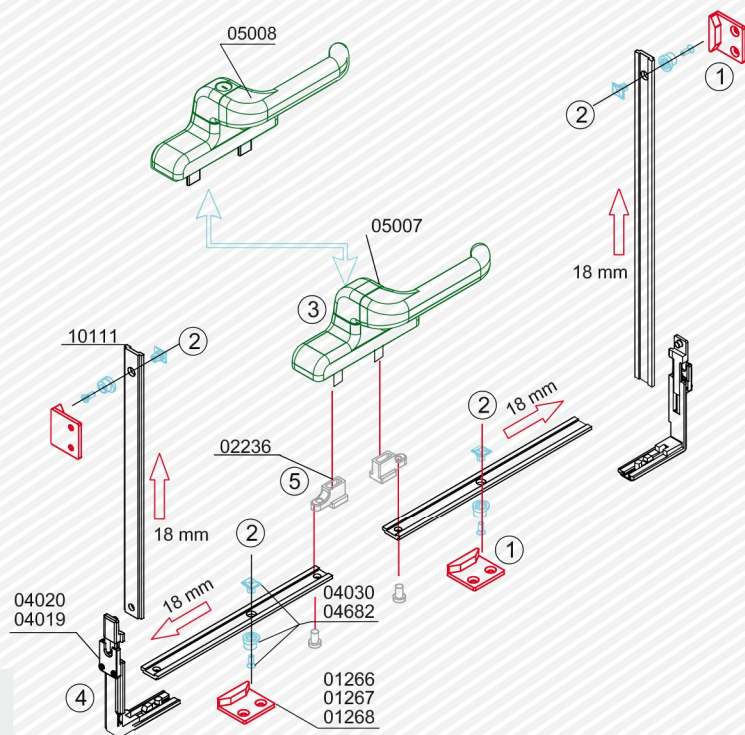

- ① جلو قفل cod 01266 (4 pcs)
cod 01267 (4 pcs)
cod 01268 (4 pcs)
- ② پیچ قابل تنظیم
04030 (4 pcs)
04682 (4 pcs)
- ③ دستگیره CW2 cod 05007
or
دستگیره سونیچ-دار CW2 cod 05008 (1 pcs)
- ④ براق گوشه بازشو
cod 04020-04019 (2 pcs)
- ⑤ براق گوشه بازشو
cod 02236 (2 pcs)

مشخصات	شرح	نمودار لولا کاردی G-U
<p>لولا کاردی G-U</p> <p>SKS 180 br.9-44768-00-p-8</p>	<p>لولا کاردی نما</p> <p>ارتفاع 2000-2500mm عرض <1750 mm وزن <180 kg زاویه بازشو 20°</p> <p>فولاد ضد زنگ</p>	<p>نمودار لولا کاردی G-U</p> <p>نمودار بار</p> <p>① باز کردن با موتور الکتریکی ② باز کردن دستی</p> <p>کیپ کننده ی بالای بازشو 9-44770-00-0-1</p>
<p>لولا کاردی G-U</p> <p>SHS100 br.9-44766-00-p-8</p> <p>SHS100H br.9-44767-00-p-8</p>	<p>لولا کاردی نما</p> <p>SHS100</p> <p>ارتفاع 1100-1500mm عرض <1750 mm وزن <100 kg زاویه بازشو 45°</p> <p>SHS100H</p> <p>ارتفاع 1500-2000mm عرض <1750 mm وزن <100 kg زاویه بازشو 20°</p> <p>فولاد ضد زنگ</p>	
<p>لولا کاردی G-U</p> <p>SKS 65 br.9-44764-00-p-8</p> <p>SKS 65H br.9-44765-00-p-8</p>	<p>لولا کاردی نما</p> <p>SHS 65</p> <p>ارتفاع 800-1100mm عرض <1750 mm وزن <65 kg زاویه بازشو 50°</p> <p>SHS 65H</p> <p>ارتفاع 600-1100mm عرض <1750 mm وزن <100 kg زاویه بازشو 30°</p> <p>فولاد ضد زنگ</p>	
<p>لولا کاردی G-U</p> <p>SKS 50 br.9-44763-00-p-8</p>	<p>لولا کاردی نما</p> <p>ارتفاع 640-800mm عرض <1500 mm وزن <50 kg زاویه بازشو 50°</p> <p>فولاد ضد زنگ</p>	
<p>لولا کاردی G-U</p> <p>SKS 40 br.9-44762-00-p-8</p>	<p>لولا کاردی نما</p> <p>ارتفاع 300-640mm عرض <1200 mm وزن <40 kg زاویه بازشو 50°</p> <p>فولاد ضد زنگ</p>	

مشخصات

قفل صفحه A	
-6-34539-08-0-1	عدد: ۱
-6-30959-01-0-1	عدد: ۲
G-46551-96-0-1	عدد: ۱
-944770-00-0-1	عدد: ۲
-6-24529-08-0-1	عدد: ۲
M5x12 DIN	
EN ISO 14583/A2	عدد: ۲
پیچ نصب	
4.8x13 DIN EN ISO 14585/A2	عدد: ۸
دو قفل	

قفل صفحه A+B	
-6-34539-08-0-1	عدد: ۳
-6-30959-01-0-1	عدد: ۵
G-46553-96-0-1	عدد: ۱
-944770-00-0-1	عدد: ۲
-6-24529-08-0-1	عدد: ۲
M5x12 DIN	
EN ISO 14583/A2	عدد: ۲
پیچ نصب	
4.8x13 DIN EN ISO 14585/A2	عدد: ۸
پنج قفل	

قفل صفحه A	
-6-34539-08-0-1	عدد: ۱
-6-30959-01-0-1	عدد: ۲
G-18888-00-0-1	عدد: ۱
-9-44770-00-0-1	عدد: ۲
-6-24529-08-0-1	عدد: ۲
-4.8x13 DIN EN ISO 14585/A2	عدد: ۸
-G-19270-01-0-1	عدد: ۱
مکانیسم FERCO	
-6-29548-29-0-11	عدد: ۱
-M 5x25 ISO 7046-1/A2	عدد: ۲
-M 5x35 ISO 7046-1/A2	عدد: ۲
دو قفل	

قفل صفحه A+B	
-6-34539-08-0-1	عدد: ۳
-6-30959-01-0-1	عدد: ۵
G-18888-00-0-1	عدد: ۱
-9-44770-00-0-1	عدد: ۲
-6-24529-08-0-1	عدد: ۲
-4.8x13 DIN EN ISO 14585/A2	عدد: ۸
-G-19270-01-0-1	عدد: ۱
مکانیسم FERCO	
-6-29548-29-0-11	عدد: ۱
-M 5x35 ISO 7046-1/A2	عدد: ۲
-M 5x25 ISO 7046-1/A2	عدد: ۲
پنج قفل	

شرح

لوای کاردی قفل شونده از چند نقطه

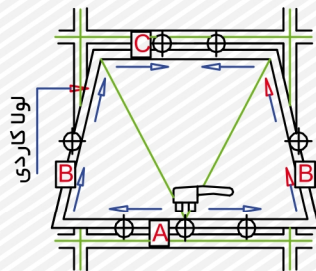

لوای کاردی G-U

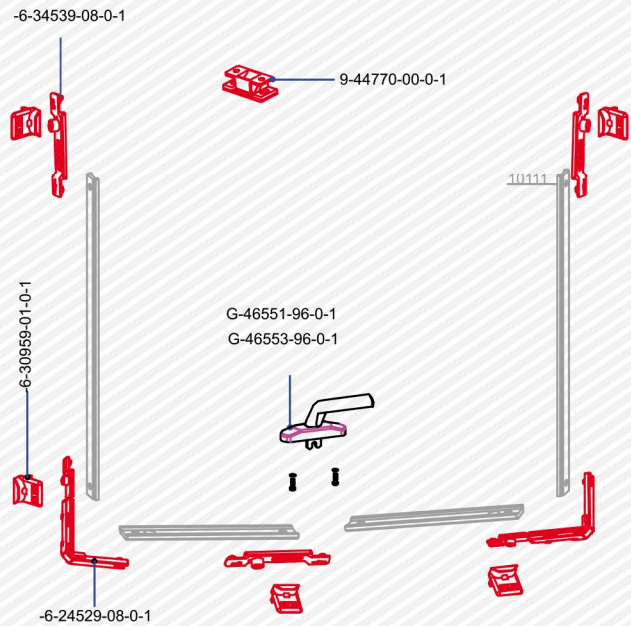

لوای کاردی قفل شونده از چند نقطه

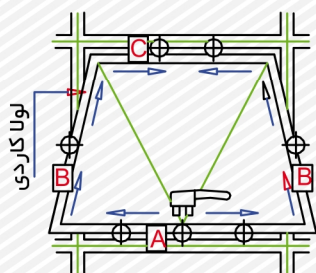

لوای کاردی G-U

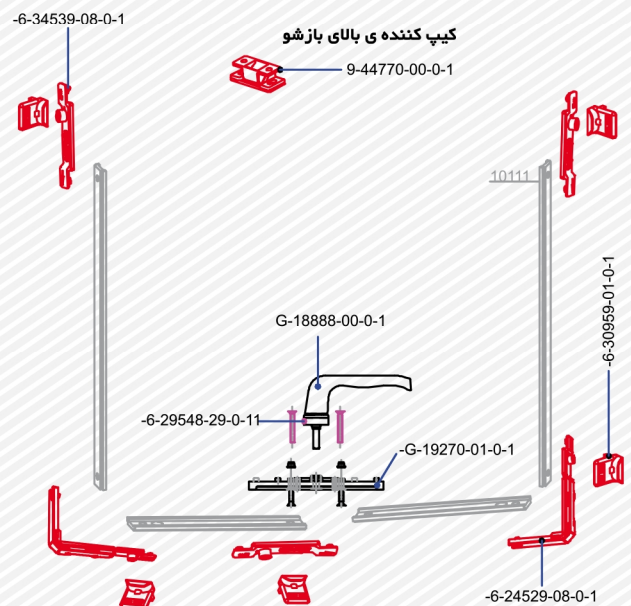

مشخصات	شرح		
<p>لولا کاردی G-U</p> <p>PAS 250 br.6-34809-00-R-8</p>	<p>لولا کاردی‌های باز شو paralell</p> <p>فولاد ضد زنگ R Kontrolne makaze</p>		
<p>لولا کاردی G-U</p> <p>PAS 350 br.6-34810-00-9-8</p>	<p>R+L</p> <p>فولاد ضد زنگ</p> <p>ارتفاع 300-500 mm وزن < 100 kg باز کردن دستی -150 mm باز کردن با موتور الکتریکی -180 mm</p>	<p>نمودار لولا کاردی G-U</p> <p>نمودار بار</p>	
<p>لولا کاردی G-U</p> <p>PAS 450 br.6-34811-00-9-8</p>	<p>R+L</p> <p>فولاد ضد زنگ</p> <p>ارتفاع 720-480 mm وزن < 100 kg باز کردن دستی -150 mm باز کردن با موتور الکتریکی -200 mm</p>		
<p>لولا کاردی G-U</p> <p>PAS 670 br.6-34812-00-9-8</p>	<p>R+L</p> <p>فولاد ضد زنگ</p> <p>ارتفاع 1100-700 mm وزن < 200 kg باز کردن دستی -150 mm باز کردن با موتور الکتریکی -150 mm</p>		
<p>لولا کاردی G-U</p> <p>PAS 930 br.6-34813-00-9-8</p>	<p>R+L</p> <p>فولاد ضد زنگ</p> <p>ارتفاع 2000-960 mm وزن < 200 kg باز کردن دستی -150 mm باز کردن با موتور الکتریکی -250 mm</p>		
<p>لولا کاردی G-U</p> <p>PAS 1135 br.6-35142-00-9-8</p>	<p>R+L</p> <p>فولاد ضد زنگ</p> <p>ارتفاع 2100-1400 mm وزن < 200 kg باز کردن دستی -150 mm باز کردن با موتور الکتریکی -250 mm</p>		
			<p>1 — باز کردن با موتور الکتریکی</p> <p>2 — باز کردن دستی</p>
			<p>9-40229-00-0-1 — </p>

2xHB2 قرار دادن دو قطعه حایل در ۱۵۰ میلیمتر از طرفین فریم

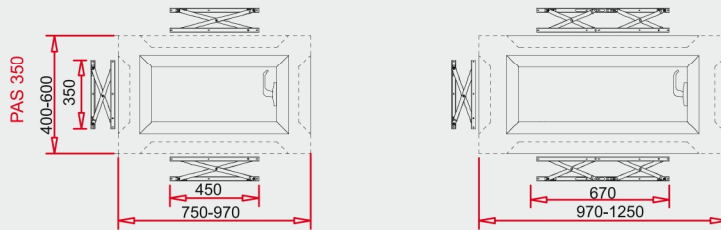
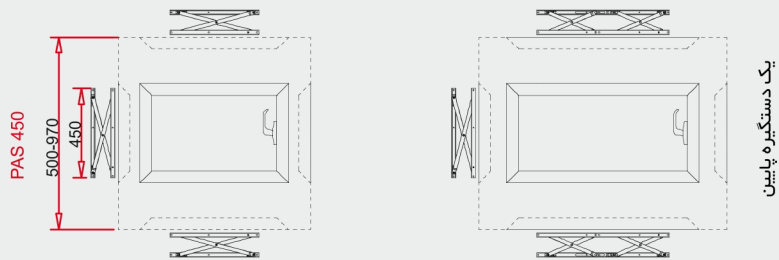
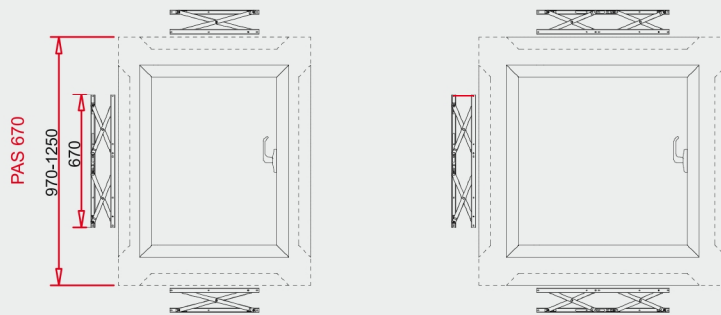
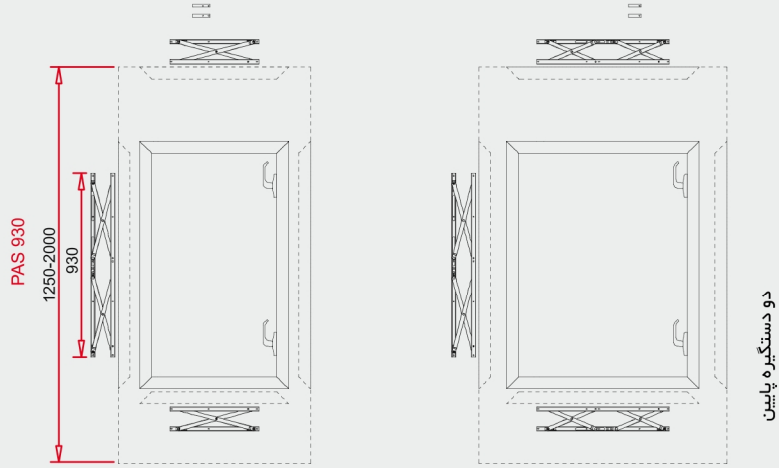

PAS 450
ماکسیمم وزن ۱۰۰ کیلو گرم

PAS 450
ماکسیمم وزن ۲۰۰ کیلو گرم

جدول شماتیک لولای باز شو پارالل





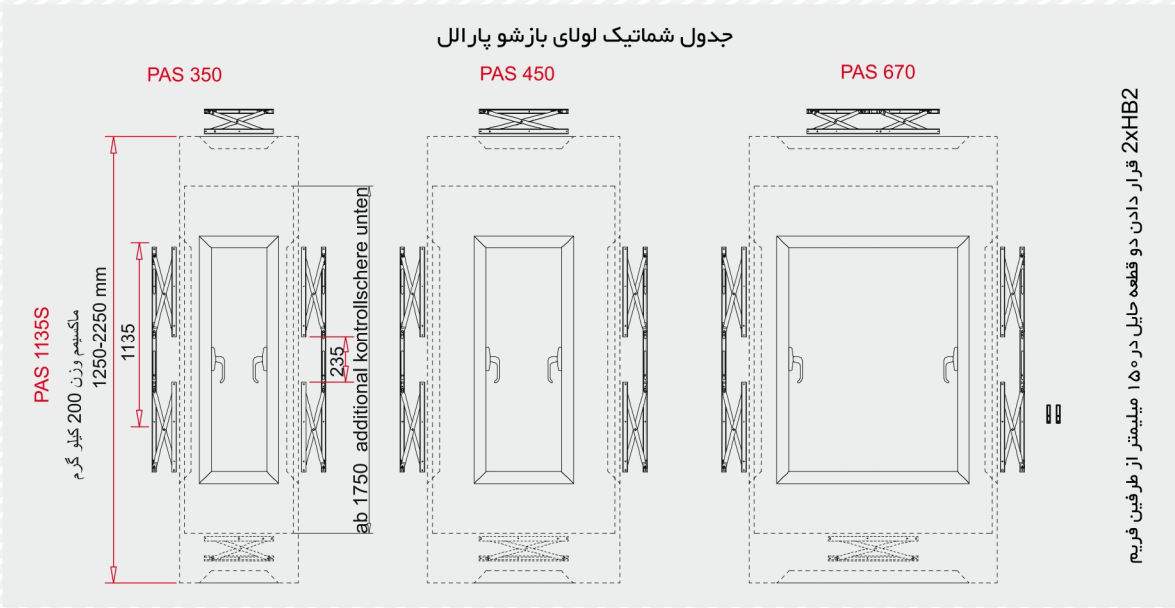

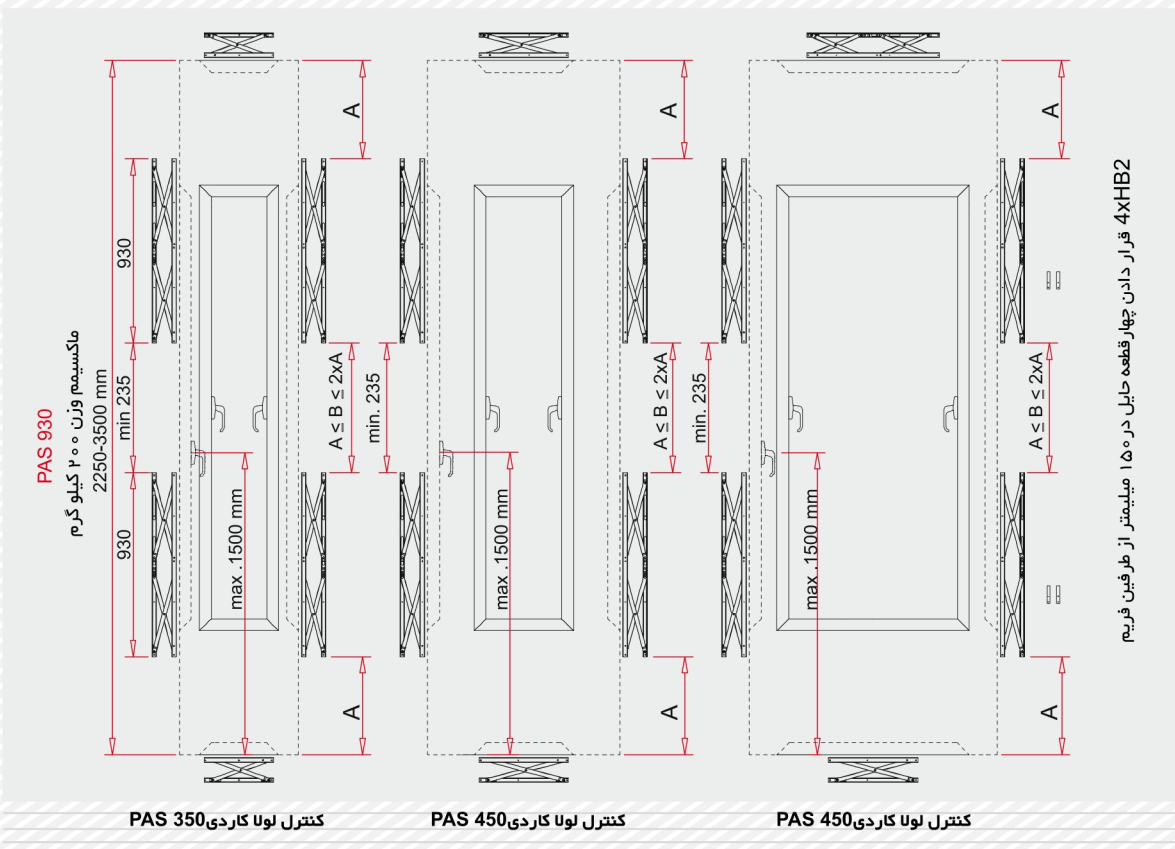

جدول شماتیک لولای بازشو پارالل

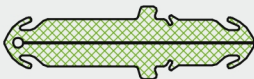

دو دستگیره در طرفین

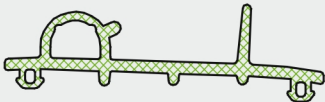
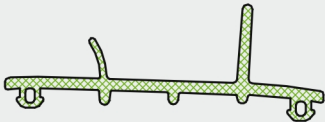
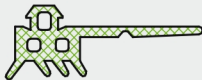

بیشترین اندازه برای قفل ۱۵۰۰ میلیمتر است

code	drawing	شرح	material
02781/S		لاستیک آببندی و هوابندی مابین مولیون و ترنرزم	EPDM
لاستیک گوشه 020016/K		لاستیک آببندی و هوابندی گوشه	EPDM
لاستیک گوشه 020017/K		لاستیک آببندی و هوابندی گوشه ی بازشو	EPDM
020016		لاستیک آببندی و هوابندی مرکزی	EPDM
020017		لاستیک آببندی و هوابندی نصب به بازشو	EPDM
02513		لاستیک آببندی و هوابندی مرکزی	EPDM
02675/S		لاستیک آببندی و هوابندی مرکزی	EPDM
02410/S		لاستیک داخلی برای بازشو	EPDM
1004		لاستیک آببندی و هوابندی زهوار شیشه‌ای	EPDM
1005		لاستیک آببندی و هوابندی زهوار شیشه‌ای	EPDM

code	drawing	شرح	material
CF13	13 mm	لاستیک آببندی شیشه‌ی داخل	EPDM
CF11	11 mm	لاستیک آببندی شیشه‌ی داخل	EPDM
CF09	9 mm	لاستیک آببندی شیشه‌ی داخل	EPDM
CF07	7 mm	لاستیک آببندی شیشه‌ی داخل	EPDM
CF05	5 mm	لاستیک آببندی شیشه‌ی داخل	EPDM
CF06.5	6.5 mm	لاستیک آببندی شیشه‌ی داخل	EPDM
CF12.5	12.5 mm	لاستیک آببندی شیشه‌ی داخل	EPDM
PI-10-11	18	آداپتور پی وی سی	PVC
PI-10-12	24	آداپتور پی وی سی	PVC